

Disse instruktioner vedrører butterfly ventiler under Europæisk Direktiv 97/23/CE
CNPP(APSAD) Agreement
Factory Mutual(FM) Agreement

Kontroller

Før at ventilen bliver monteret, kontroller at driftsbetingelserne er kompatible med de betingelser der er oplyst på identifikations pladen, producentens informationer (tabel, anbefalet brug) samt mediet (mediets type, temperatur område etc.).

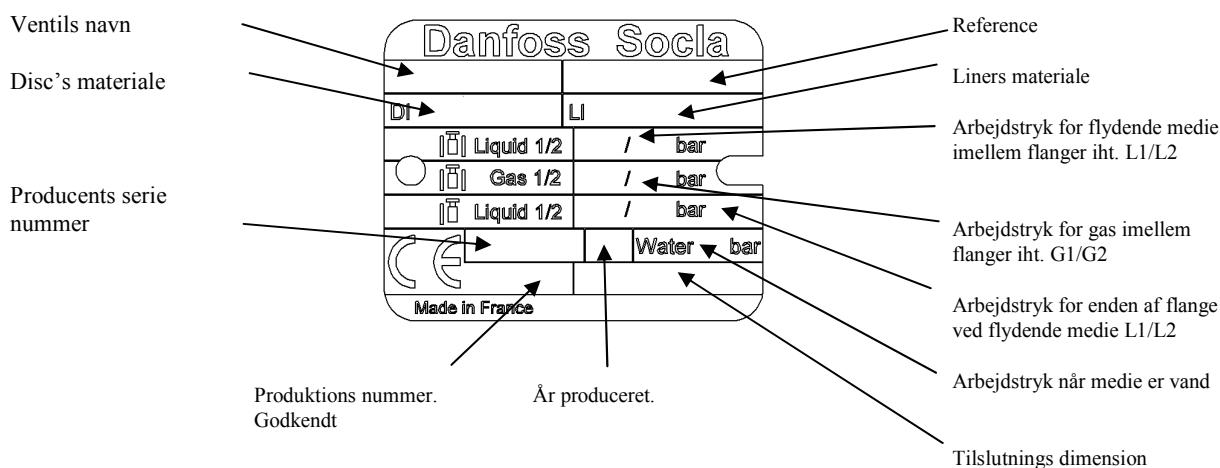

I henhold til direktiv 97/23/CE :

Gruppe 1 flydende medie :Farlige flydende medier (direktiv

67/548/CEE)/eksplosive / ekstremt brandbare / let antændelige / antændelige / ikke brandbare/ meget giftige / giftige.

Gruppe 2 flydende medier: alle andre flydende medier (bortset fra vand forsyning, distribution og netværk for aflapning).

Kompatibilitet mellem rørsystem og flanger

Alle vores ventiler er kompatible med flanger type 1 standard defineret som standarden NFE 29-203 og flangekraver for svejsning NFE 29-251.

For andre typer af tilslutning, kontakt venligst vores tekniske afdeling.

Før montage, kontroller venligst at ventilen er konvertibel med rørsystemets flanger (PN, ASA.....) Check at flange diameteren tillader åbning af butterfly ventilen.

Montage – installation af udstyret

Af sikkerhedsårsager, skal installationen være overvåget af en formand med kendskab til lokale sikkerhedsregler. Montagen af butterfly ventilen, samt tilbehør skal gøres af personale trænet i de tekniske sider af montagen. Før installationen, må rørsystemet være trykløst og rengjort (tømt for medie) for at undgå fare for montøren.

Model Bombyx

TILPASNING TIL RØRSYSTEMER

Generelle kommentarer

En butterfly ventil er to-vejs.

Den anbefalede position er ventilens aksel horisontal. Den nederste del af discen bør åbne fra opstrøms imod nedstrøms flow retning. (Specielt når der arbejdes med opløsninger og medier der har tilbøjelighed til at hærde op).

Ventilen er et skrøbeligt stykke udstyr og må ikke anvendes til at tvinge flangerne fra hinanden (lineren kan som resultat blive ødelagt).

Installation i eksisterende rørsystem

1. Kontroller at ventilen passer mellem flangerne uden problemer. Tving flangerne fra hinanden med et passende værktøj hvis pladsen er knap.
2. Luk ventilen så den er ca. 5 til 10 mm indenfor huset.
3. Placer ventilen mellem flangerne. Centrér huset og placer boltene.
4. Åben ventilen fuldstændigt.
5. Hold ventilen linet op mod flangerne når værktøjet fjernes, og stram boltene med fingrene.
6. Luk ventilen forsigtigt og vær sikker på at ventilen lukker uden problemer.
7. Åben ventilen fuldt igen og stram alle boltene (modsatte bolte i sekvens).

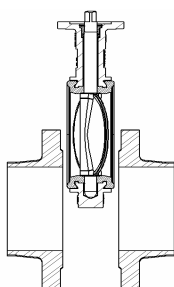

Tving flangerne fra hinanden så meget at ventilkraen nemt passer ind med butterfly ventilen delvist åben.

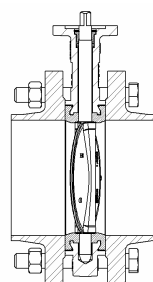

Med butterfly ventilen delvist åben monter boltene uden at stramme møtrikkerne.

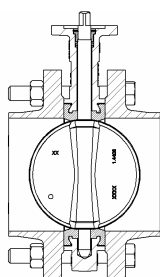

Stram møtrikkerne i sekvens, kontroller at pakfladen på flangen er i kontakt med huset af ventilen.

Installation i nyt rørsystem

1. Med ventilen næsten lukket, placer ventilen i installationen ved hjælp af bolte, stram ventilen fast imellem flangerne.
2. Monter dette i rørsystemet.
3. Fastgør flangerne til rørsystemet ved at svejse på flere punkter.
4. Løsn boltene og fjern ventilen fra mellem flangerne.

Svejs aldrig på flangerne når ventilen er monteret: risiko for ild i pakninger

5. Afslut svejsningen af flangerne og afvent total afkøling.
6. Placer ventilen i rørsystemet ved hjælp af proceduren "installation i eksisterende rørsystem".

Model Bombyx

Ved montage, så vær opmærksom på

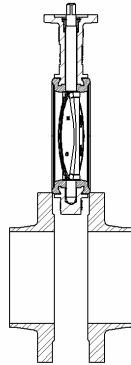

Hvis flangerne ikke har været tilstrækkeligt langt fra hinanden under montage, er der risiko for at skade lineren. Hvis butterfly ventilen er for meget åben under montage, er der risiko for at flangerne bliver ridset.

Stram ikke boltene med butterfly ventilen i lukket tilstand: lineren er, når ventilen er lukket under så meget tryk at den endelige montage kan resultere i mulige utætheder.

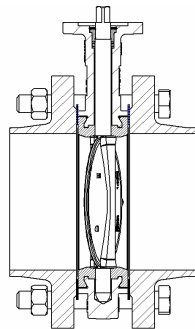
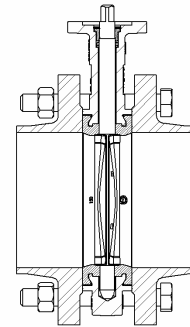

Brug ikke pakninger eller fedt

Opstart

Alle butterfly ventiler må testes for manøvrement (åbning/lukning) under den endelige test før sat i drift. Denne test skal gennemføres uden tryk ved omgivelsestemperatur for at sikre at butterfly ventilen og tilbehør fungerer (switches og sensorer).

Opbevaring

Butterfly ventiler der skal opbevares før montering skal opbevares i deres originale emballage. De bør opbevares indendørs, på et rent tørt sted væk fra UV belysning.

Maintenance

Det er ikke muligt at foretage vedligehold på en APSAD godkendt ventil idet kraven nr. 4. Er skruet in i huset nr. 1.

For vedligehold af denne type kontakt venligst Danfoss Socla.

Et reservedels sæt indeholder følgende:

4 vandtæt krave

5 O-ring

6 anti-udvidelses pakning

3 låse-ring

8 krave

Det er muligt at bestille en låsetang.(DV10033).

Generelle kommentarer

Ingen vedligehold eller smøring er nødvendig for en butterfly ventil.

Garanter mindst en operation om måneden.

Fjern ventilen fra rørledningen.

1. Luk næsten ventilen.

2. Løsn alle boltene, og fjern dem der forhindrer ventilen i at blive fjernet.

3. Tving flangerne fra hinanden med et passende værktøj og fjern ventilen.



Model Bombyx

Adskillelse af ventil

1. Åben ventilen fuldt.
2. Fjern håndtaget.
3. Fjern låse-ring nr. 3 og anti-udvidelses pakning nr. 18.
4. Træk aksel nr. 2 opad.
5. Fjern O-ringen nr. 5 og anti-udvidelses pakningen nr. 6
6. Fjern disc nr. 9
7. Fjern liner nr. 8

Samle ventilen igen

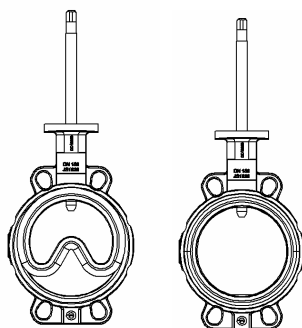

1. Påfør silikone på indersiden og på ydersiden af lineren (ikke for meget).
2. Hold på huset i en skruetvinge.
3. Sæt lineren på plads (datoen øverst og materialet nederst). Kontroller at lineren er korrekt placeret i halsen i ventilen.
4. Fedt enden af spindlen ind.
5. Placer akslen gennem huset og gennem det øverste hul i lineren.
6. Placer lineren på plads i huset i form af et omvendt hjerte ved hjælp af et hammerskaft.
7. Kontroller at lineren passer korrekt i huset.
8. Fedt lineren omkring bunden af akslen.
9. Indsæt disc (fordybningen i bunden):
 - VPDN 25 to DN 150: anvend et hammerskaft
 - VPDN 200 to DN350: positioner med hånden
10. Kontroller at lineren ikke er trukket ud af form eller beskadiget ved montering af discen.
11. Indfør akslen halvvejs i huset. Placer akslen i niveau med indekseringen af den maskinerede halv-linie, på den øvre del af akslen og aflastningsmærket på den anden side af butterfly ventilen.
12. Placering af akslen
 - anti-udvidelses pakning.
 - O-ringen
 - den vandtætte krave

Placeres som denne

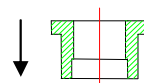

Samle ventilen igen

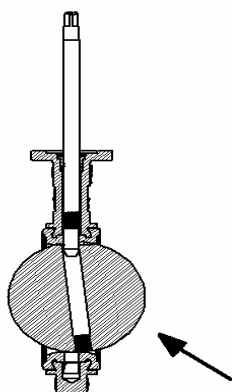

Vigtigt : den vandtætte krave har kun en side rigtigt op.

13. Monter låse-ringen med låsetangen.
14. Kontroller at ventilen fungerer korrekt: foretag en operation af ventilen (lukke og åben).
15. Efterlad butterfly ventilen i en mellem position før installation i rørsystemet.

Model Bombyx

Løsdele BOMBYX version APSAD

- 1- Hus
- 2- Aksel
- 3- Vandtæt krave
- 4- O-ring
- 5- Anti-udvidelses pakning
- 6- Bøsning
- 7- Liner
- 8- Disc
- 9- Bøsning
- 10- Identifikations plade
- 11- Nitter
- 12- Manuel gearboks
- 13- Kæde
- 14- Hængelås
- 15- Indsats til manuelt gear
- 16- Bolt
- 17- Spændskive
- 18- Lås pin.

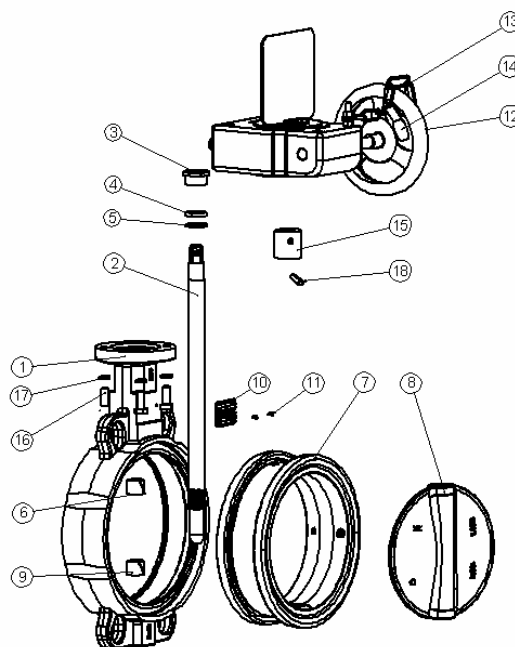

Løsdele BOMBYX version FM

- 1- Hus
- 2- Aksel
- 3- Låse-ring
- 4- Vandtæt ring
- 5- O-ring
- 6- Anti-udvidelses pakning
- 7- Bøsning
- 8- Liner
- 9- Disc
- 10- Bøsning
- 11- Identifikations plade
- 12- Nitter
- 13- Spændskive
- 14- Lås pin
- 15- Manuel gearboks
- 16- Bolt
- 17- Indsats til manuel gearboks
- 18- Anti-udblæsnings bolt

